

スキマティックエディタ バス配線作成

バス配線の作成は基本的に通常の配線方法と同様です。作成手順は、先ずバス配線を作成し、そこに必要な配線を接続します。次に『バスネーム』とバス内での接続を示す『バスナンバー』を入力します。

1.0 : 手動配線

2.0 : 自動配線

- 2-1 : ネット接続
- 2-2 : バス配線作成
- 2-3 : バスエディタ
- 2-4 : バス名、バスナンバーの表示
- 2-5 : バス配線へ手動配線



バス配線作成

1.0 : 手動配線

手動にてバス配線を作成し、次に作成したバス配線へ配線を行い接続します。

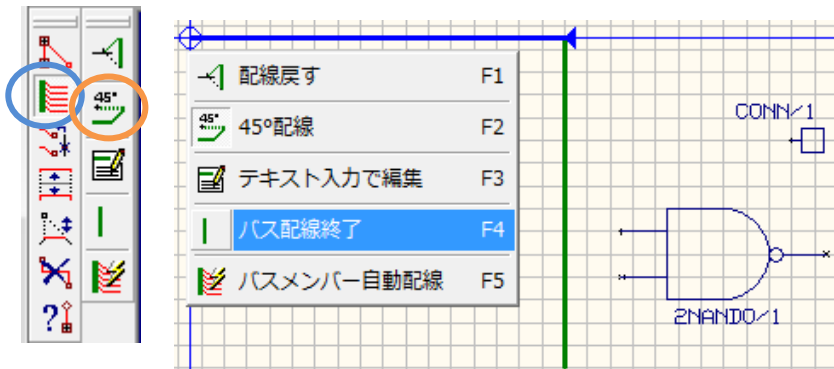

ファンクションツールからバス配線を選択します。
オプションツールから 45° 配線をオンにします。

始点をクリック、終点をクリック、右クリックメニューからバス配線終了をクリックします。

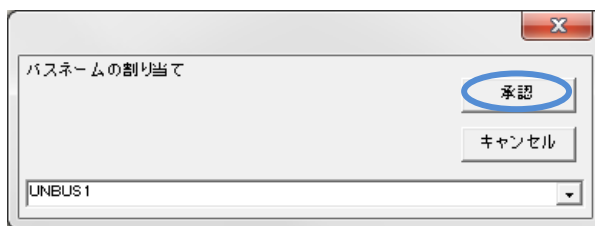

バスネームを入力します。

承認をクリック。

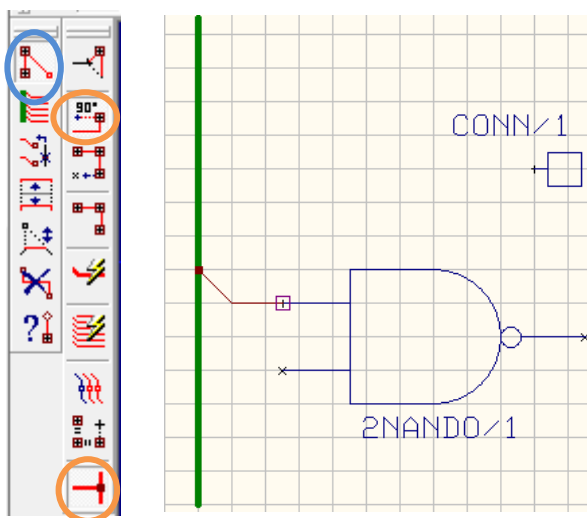

ファンクションツールから配線、オプションツールから 90° 配線、T字配線許可をオンにします。

部品のピンをクリックし、バス配線へ配線を行います。斜めに線を引く場合は、オプションツール 90° 配線をオフにします。



バス配線 UNBUS1 内のバスメンバーを入力します。

承認をクリック。

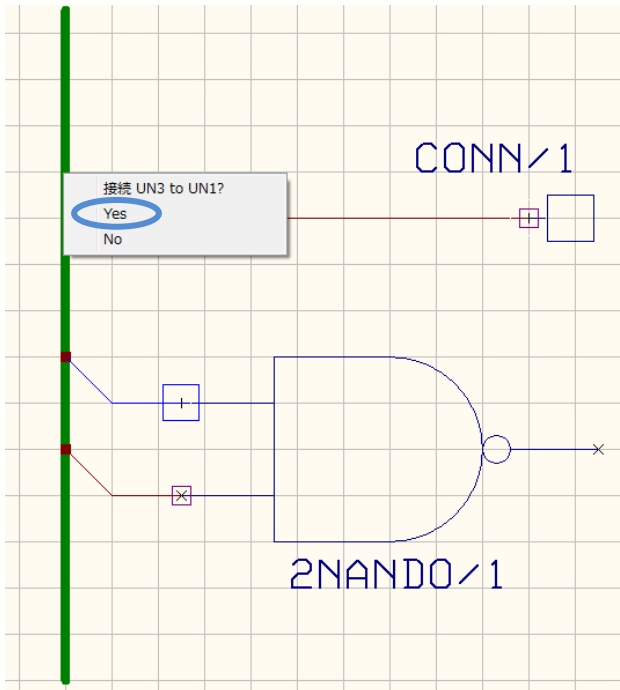

バス内で接続される配線は、バスメンバーを同じにします。接続の確認画面にて YES を選択します。

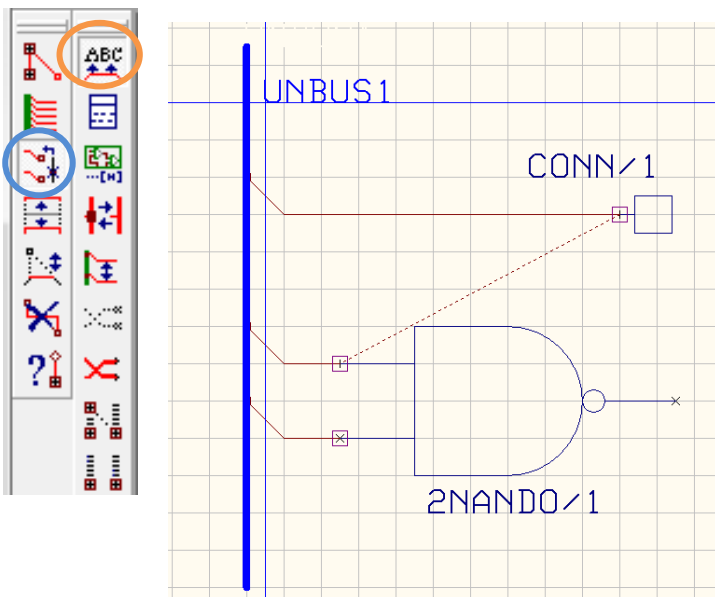

バス名、バスメンバー、を表示する場合

ファンクションツールから接続/ネット編集、オプションツールからネット/バスメンバーラベル追加/編集を選択します。

バスを選択し、クリックして配置します。



バス配線作成

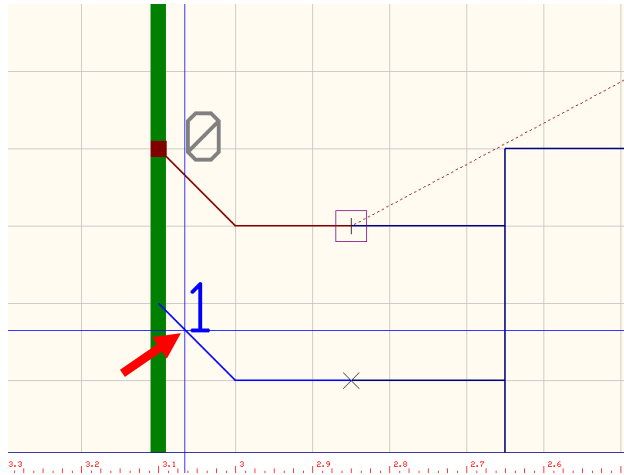

バスメンバーは矢印あたりをクリックするとカーソルへ置かれます、クリックして配置します。

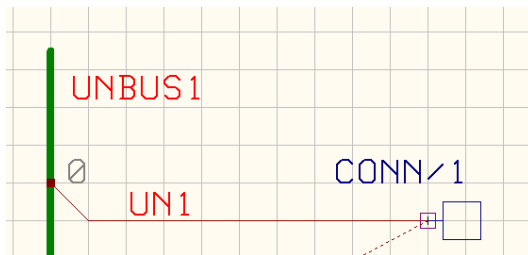

配線上をクリックするとネット名称がカーソルへ置かれ、クリックして配置できます。

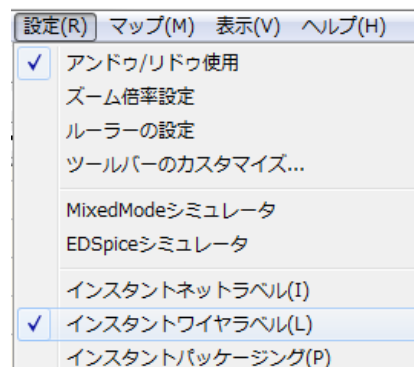

メニュー設定からインスタントワイヤラベルにチェックを入れると、バスメンバー・ネット名称が配線終了と同時にカーソルへ置かれ、クリックして配置できます。

2.0 : 自動配線

次の接続箇所をバス自動配線を利用して作成します。

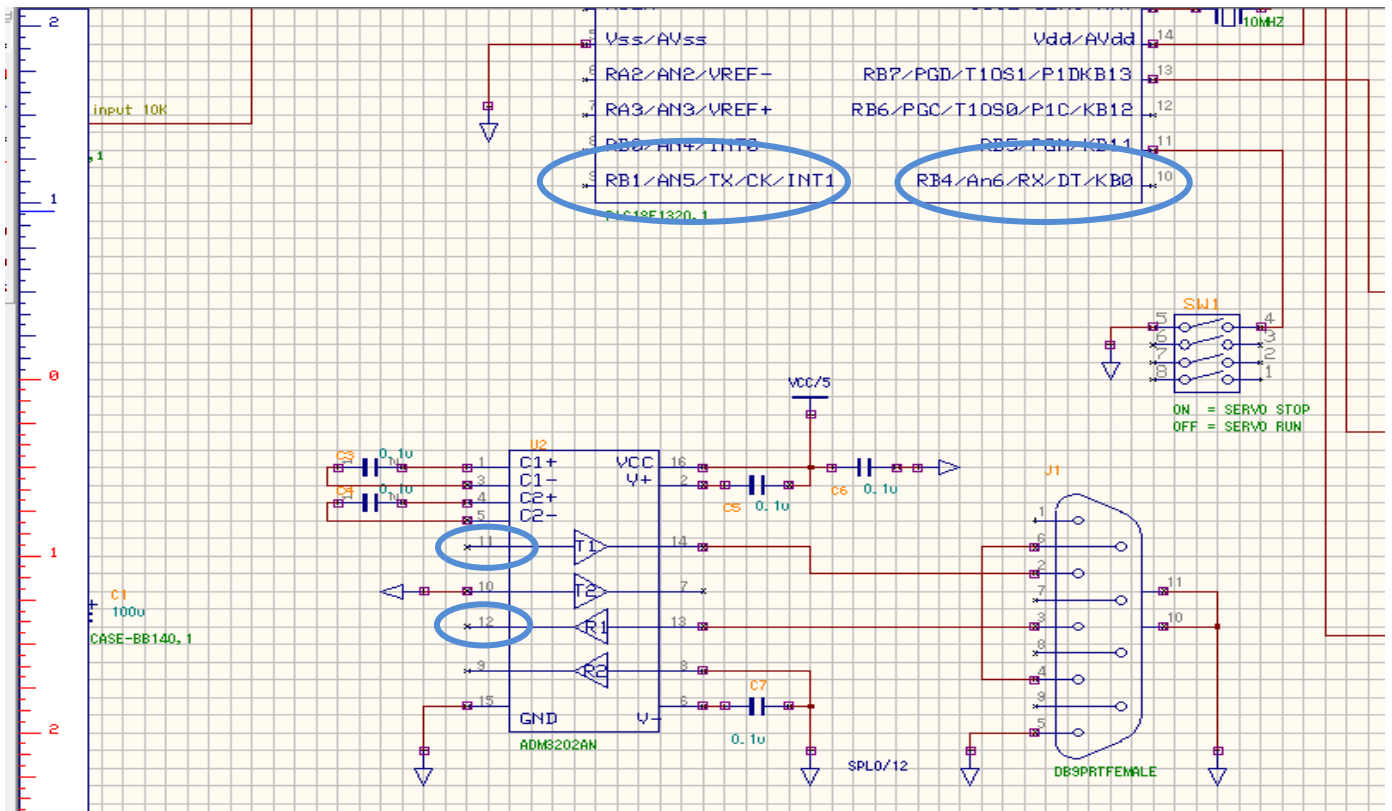

2-1 : ネット接続

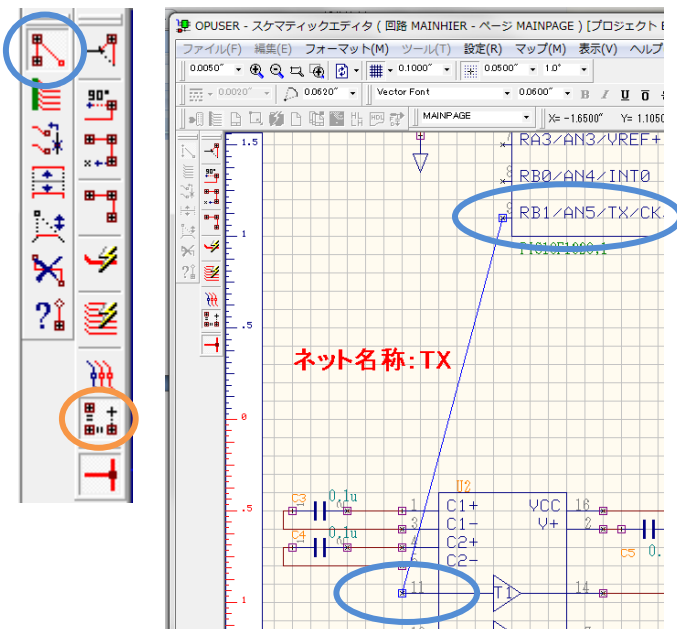

配線を行う箇所へネットを作成します。
ファンクションツールから配線、
オプションツールからネット作成を選択します。

画面の箇所へ作成、ネット名称を『TX』とします。

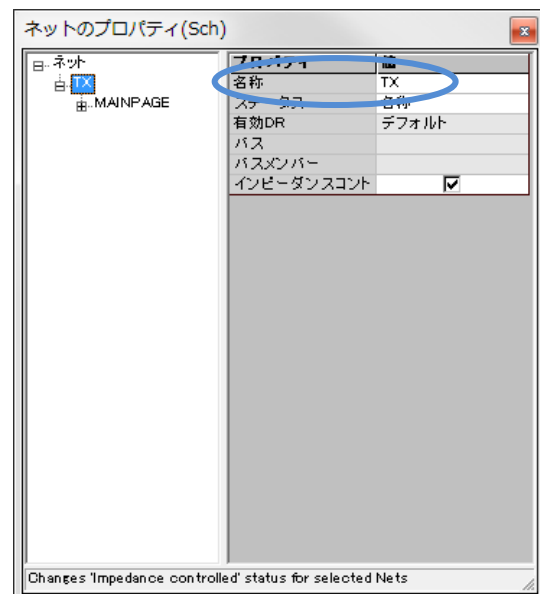



バス配線作成

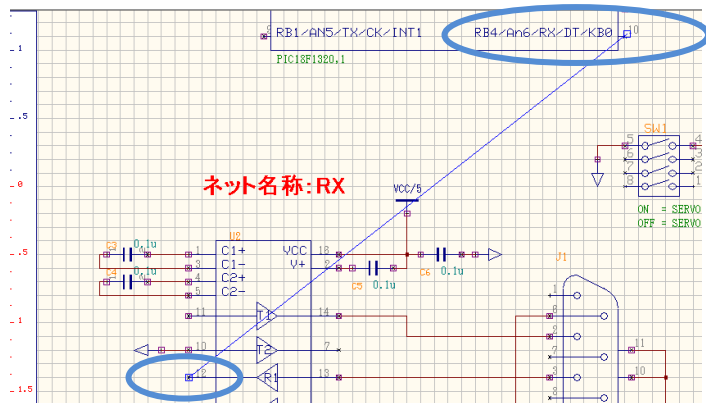

同様に画面の箇所へ作成、ネット名称を『RX』とします。

2-2 : バス配線作成

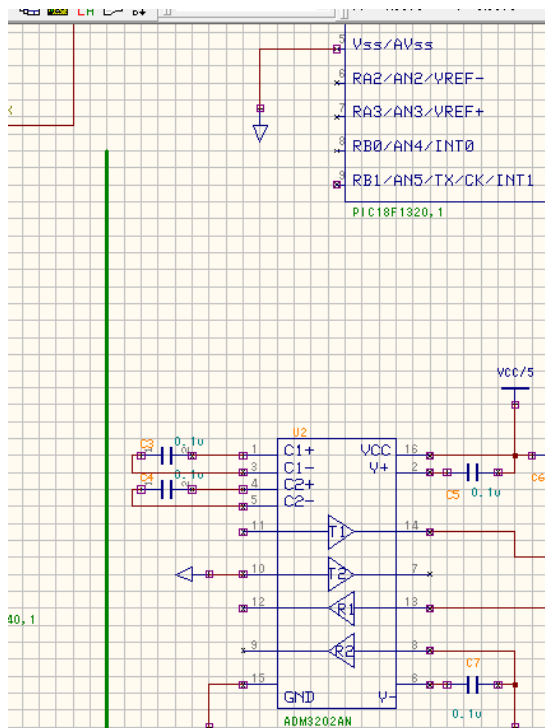

ファンクションツールからバス配線、オプションツールから 45° 配線をオンにします。

始点へカーソルを合わせクリック、
終点へクリック、右クリックメニューからバス配線終了を選択します。

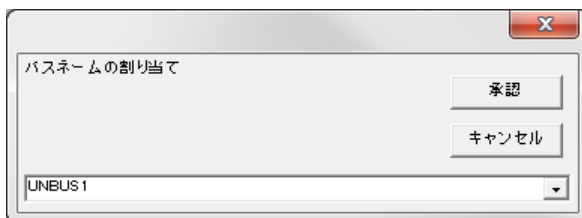

バスネーム名を入力します。

承認をクリック。

2-3 : バスエディタ

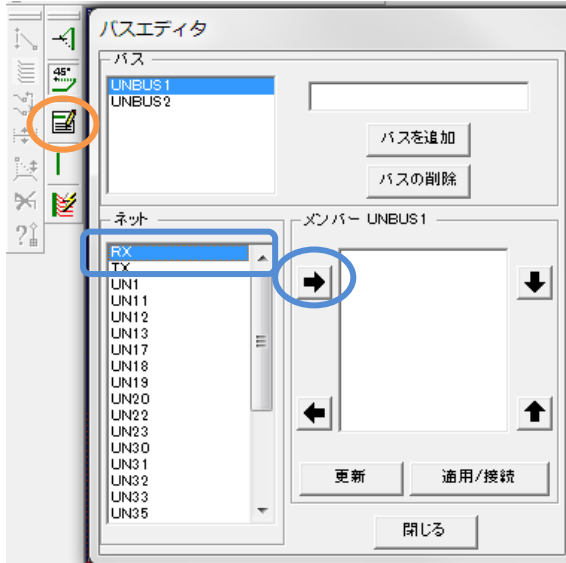

ファンクションツールからテキスト入力で編集を選択します。

バスエディタ画面にて
バスを選択『UNBUS1』
ネット『RX』『TX』をメンバーへ移動します



ネットへバスメンバーのナンバーが割当されます。
変更する場合は↑↓キーで変更します。

『適用/接続』をクリックします。

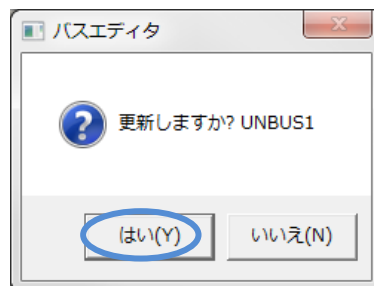

はいをクリックします。



バス配線作成

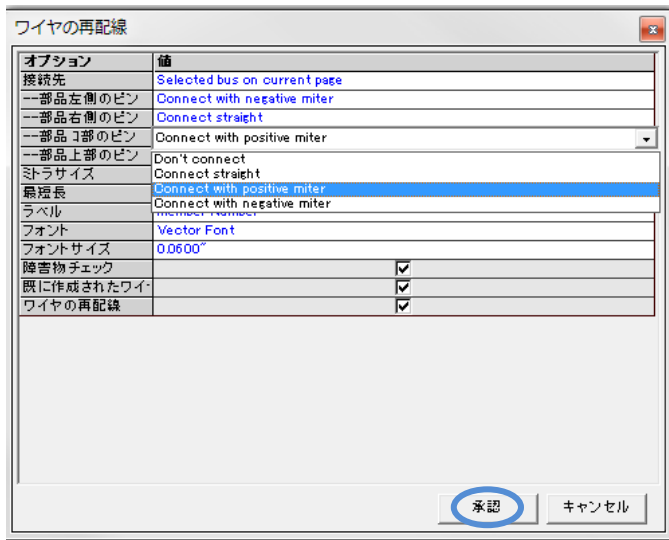

接続先部品ピンの方向(上下左右)の配線の設定を行います。

Straight:直線

positive miter:斜め上

negative miter:斜め下 のいずれかを選択

ラベル : Net Name(または Member number)

承認をクリックします。

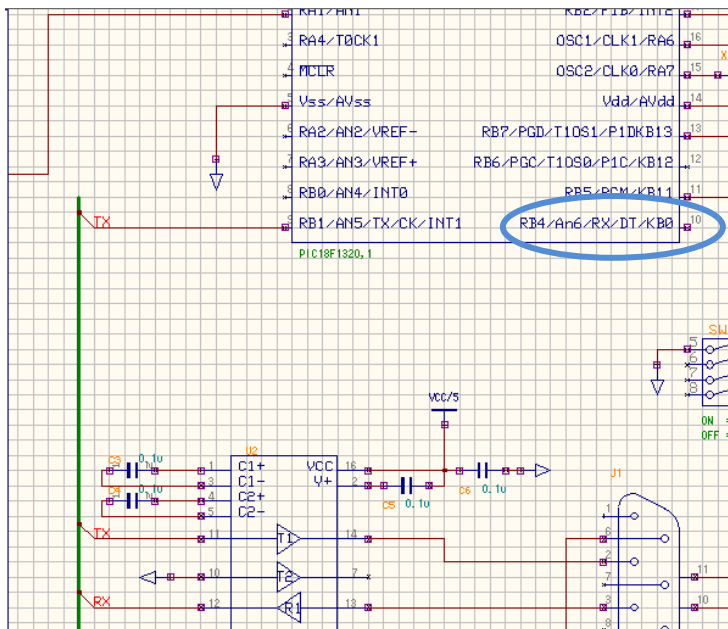

バスへ配線されます。

バスエディタ画面を閉じます。

配線が行われなかった箇所、この場合は画像丸印の箇所は手動にて配線を行います。

2-4 : バス名、バスナンバーの表示

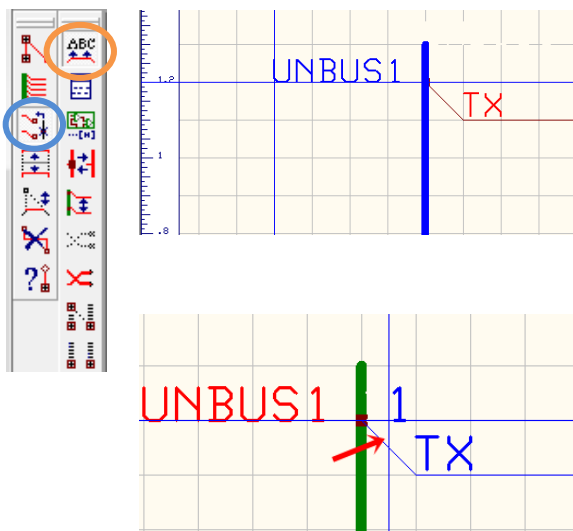

ファンクションツールから接続/ネット編集、オプションツールからネット/バスメンバーラベル追加/編集を選択します。

バスを選択し、クリックして配置します。

バスナンバーは矢印あたりをクリックするとカーソルへ置かれます、クリックして配置します。

2-5 : バス配線へ手動配線

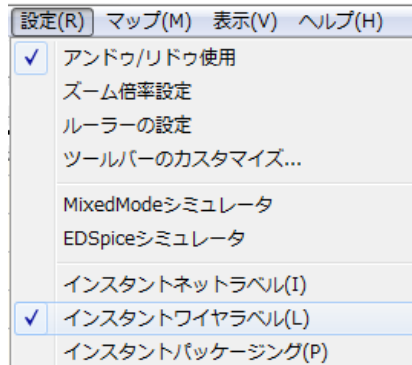

メニュー設定からインスタントワイヤラベルにチェックを入れます。



ファンクションツールから配線、オプションツールから 90° 配線、T字配線許可をオンにします。

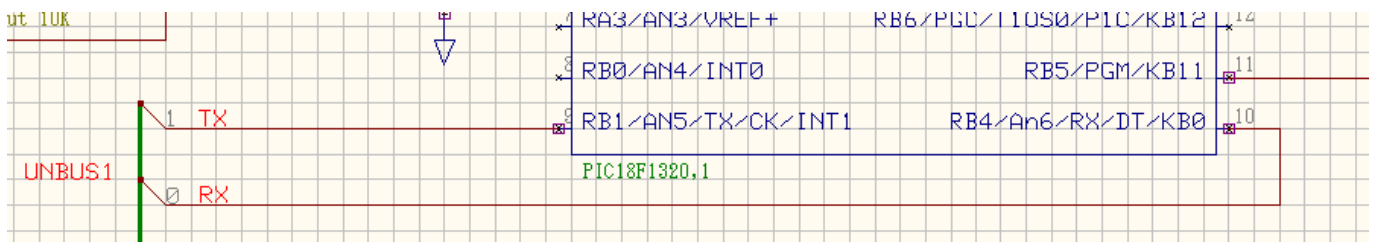

バスへ配線を行います。
斜めに線を引く場合は、90° 配線をオフにします。